

# بطانة الحفرة

تعليمات التركيب

SKU 711

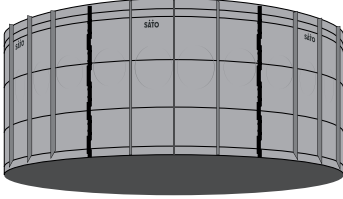

SKU 710

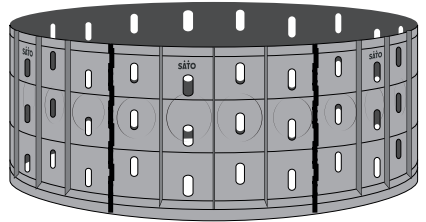
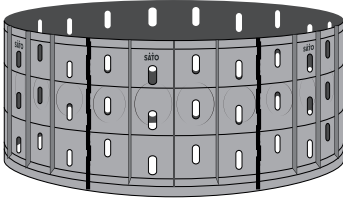
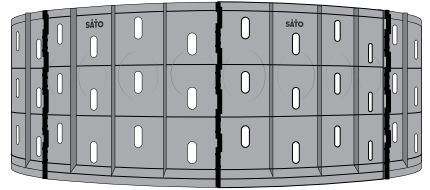
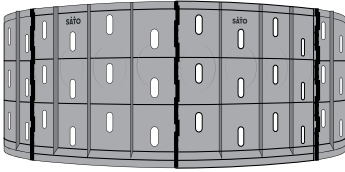
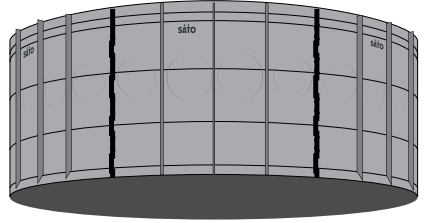

# SATO

حياة أفضل.  
كل يوم

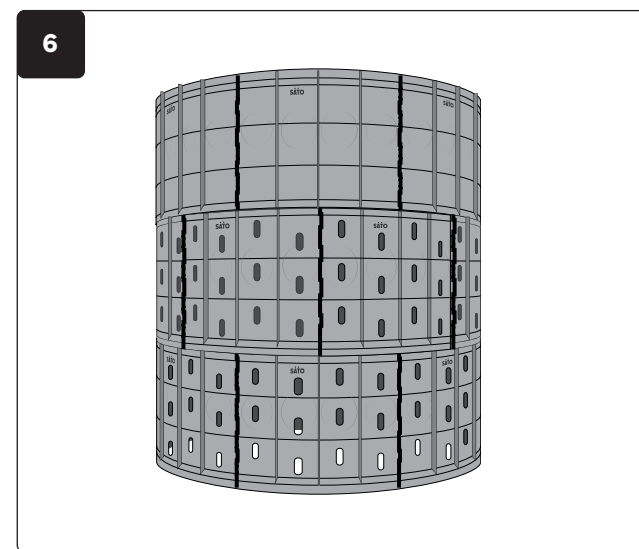
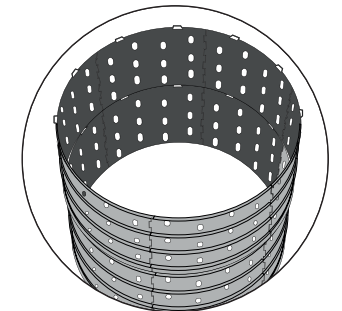
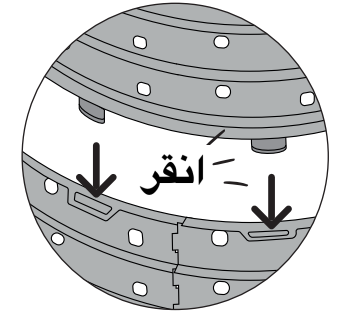
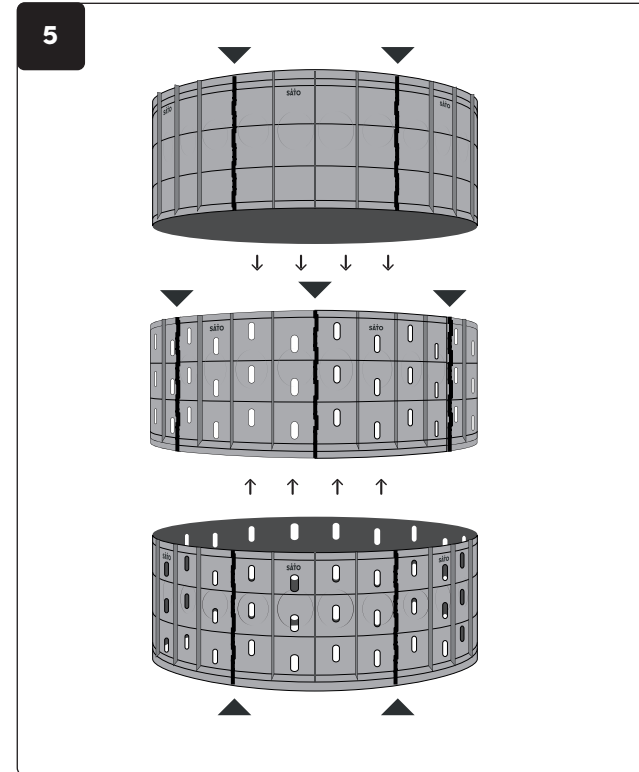
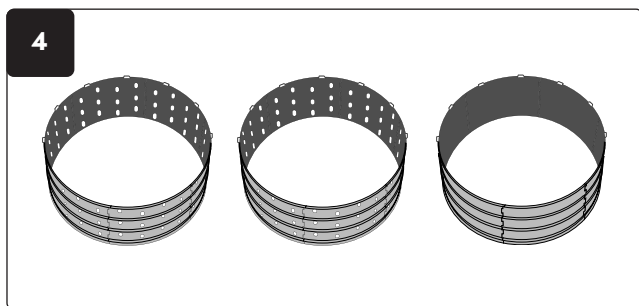
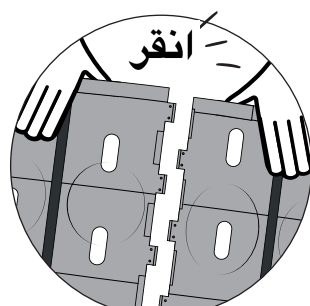
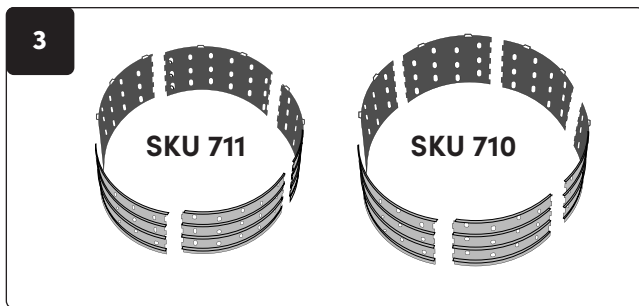
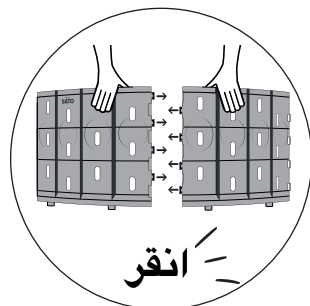
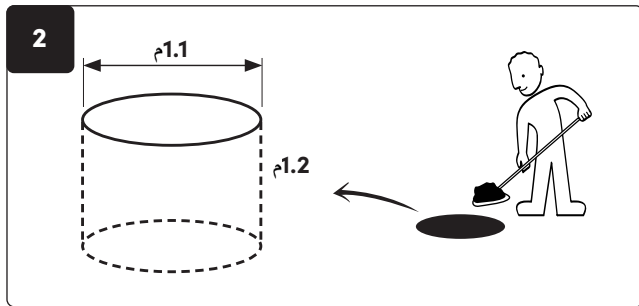
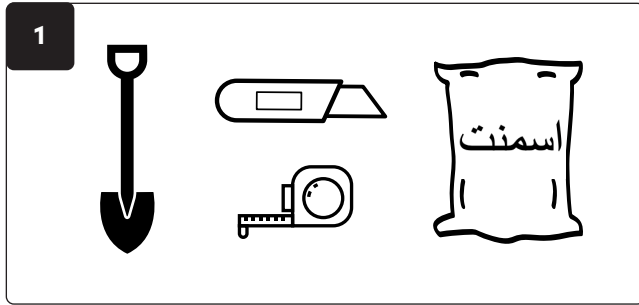

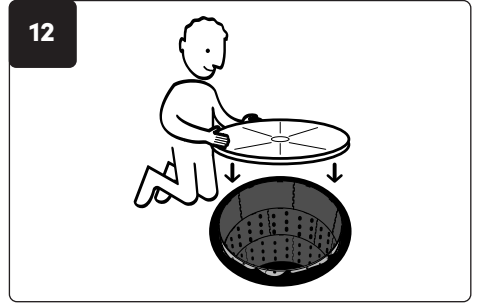
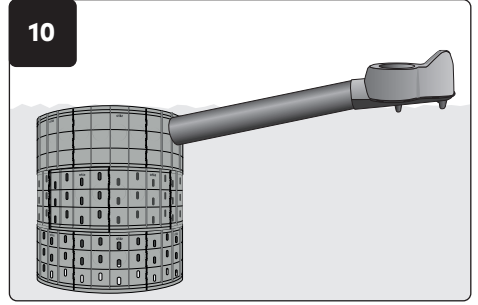
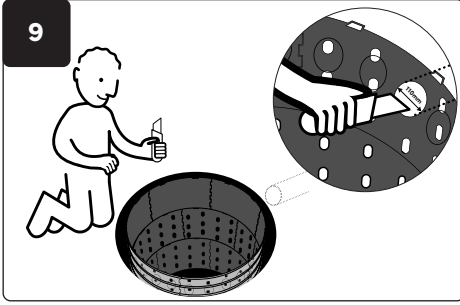
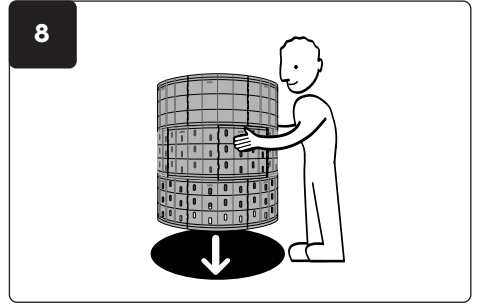
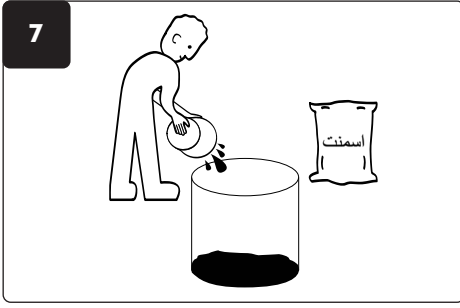

[www.sato.lixil.com/support](http://www.sato.lixil.com/support)



يرجى الاتصال بمركز تجربة العملاء:

الهند 0800 120 076 من الاثنين إلى الجمعة  
بين التاسعة صباحًا والسادسة مساءً

كينيا 0800 722 233 من الاثنين إلى الجمعة  
بين التاسعة صباحًا والسادسة مساءً

نيجيريا 0800 123 5400 من الاثنين إلى الجمعة  
بين التاسعة صباحًا والسادسة مساءً

أوغاندا 0800 200 457 من الاثنين إلى الجمعة  
بين التاسعة صباحًا والسادسة مساءً

تنزانيا 0800 120 076 من الاثنين إلى الجمعة  
بين التاسعة صباحًا والسادسة مساءً

إفريقيا 0800 722 233 من الاثنين إلى الجمعة  
بين التاسعة صباحًا والسادسة مساءً

أو السبت بين التاسعة صباحًا والواحدة ظهرًا

البريد الإلكتروني: [sato@lixil.com](mailto:sato@lixil.com)

**SATO** حياة أفضل  
كل يوم